

BERZERKER GUIA RAPIDA

Usar Board Layout: UA4C

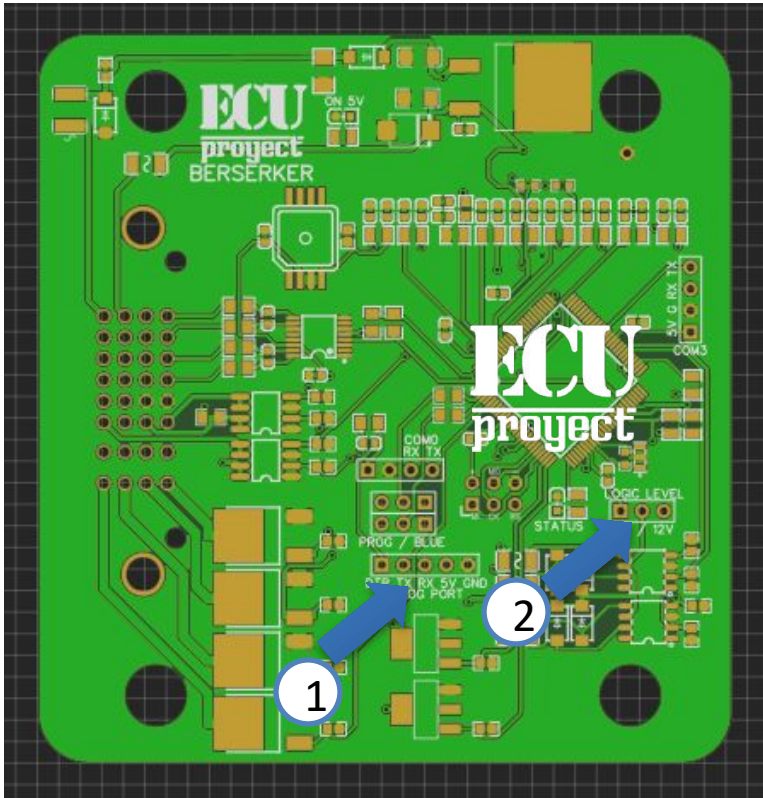

Jumpers (selectores)

- 1.- Puerto y selector para grabar firmware
- 2.- Selector para elegir salidas de ignicion a 5V o 12V

La ECU viene en modo VR, para conectar un sensor hall solo hay que **colocar una resistencia de Pullup!**

- 12V.- alimentacion para ECU (normalmente a switch)
- GND.- tierra, la tierra es comun para sensores, y demas dispositivos
- 5V.- Salida de 5V para sensores (TPS, MAP)
- INJ1, INJ2, INJ3, INJ4.- Bancos de inyeccion 1,2,3 y 4
- IGN1, ING2, IGN3, IGN4.- Bancos de ignicion 1,2,3 y 4
- FLX.- entrada para sensor Flex Fuel (contenido de etanol)
- IAT.- sensor de temperatura de entrada de aire
- CLT.- sensor de temperatura de anticongelante
- TPS.- sensor de posicion de cuerpo de aceleracion
- LNCH.- entrada para activar launch control (SE ACTIVA CON GND DE LA MISMA ECU)
- O2.- entrada para sensor de oxigeno (wideband con controlador o narrowband directo)
- O2_2.- entrada para segundo sensor de oxigeno (wideband con controlador o narrowband directo)
- VSS.- entrada digital configurable (nitro, velocidad, etc)
- BRO.- entrada para sensor Barometrico (MAP de 1 bar)
- VR1+.- entrada de sensor de cigueñal o CKP tipo OPTICO o HALL (agregar pullup) tambien configurable como VR pulso positivo
- VR2+.- entrada de sensor de arbol o CAM tipo OPTICO o HALL tambien configurable como VR pulso positivo
- VR1-.- solo se usa en caso de configurar sensor de cigueñal como tipo VR, esta es la entrada de pulso complementario negativo
- VR2-.- solo se usa en caso de configurar sensor de arbol como tipo VR, esta es la entrada de pulso complementario negativo
- FAN .- salidas para ventilador de radiador (usar con relevador)
- FP.- salida para bomba de combustible (usar con relevador)
- TACH.- salida para tacometro
- BST.- salida para valvula Boost Control
- VVT.- salida para arbol variable
- OUT26.- salida de media potencia disponible
- Oil.- para logeo de sensor de presion

Tarjeta VR INTEGRADA

Map interno de 4bar

Programable via Bluetooth

BERZERKER GUIA RAPIDA

Berzerker

A	B	C	D	E	F	G	H	
1VR2+	VR2-	VR1-	VR1+	GND	OUT26	IGN1	INJ1	1
2O2	TPS	OIL	LAUNCH	GND	TACH	IGN2	INJ2	2
35V	CLT	BARO	FLX	VVT	FP	IGN3	INJ3	3
412V	IAT	O2_2	VSS	BST	FAN	IGN4	INJ4	4

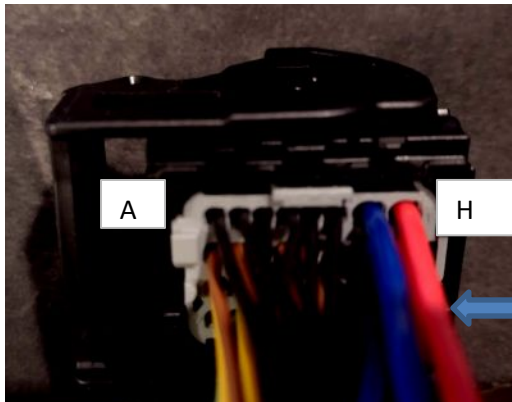

Pines
Grandes

Los colores pueden variar

ECU project

www.facebook.com/ProjectECU/

ADVERTENCIA

No grabar tunes o archivos de megasquirt en esta ECU, esta ecu NO ES MEGASQUIRT, no es clon de megasquirt tampoco. Por lo que grabar un tune incompatible hara que la ecu no sincronize tiempo y ocurran fallas.

RECOMENDACION:

Sigue el Tutorial1 y los archivos de drive virtual para conectarte a la ECU y hacer el Hardware test!
Realiza esto antes de instar la ECU !

Como asignar entradas o salidas extras?

Algunos menus tienen algo llamado “pin”, esto sirve para asignar esta funcion a otra salida disponible

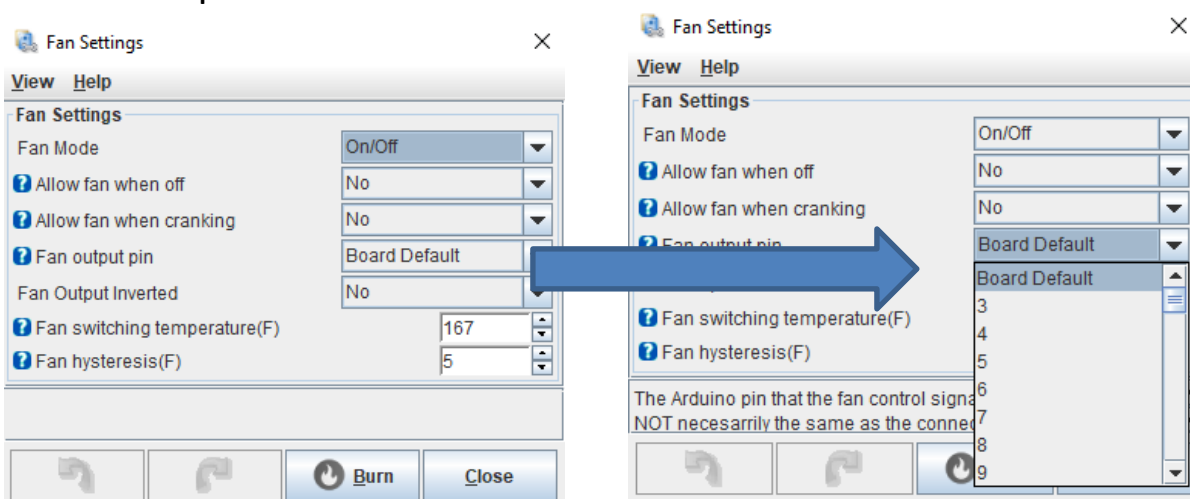

Usa esta tabla para saber que pin tiene cada salida reasignable

Berzerker:

Entradas

Baro.- A7 (Analoga)
O2.- A1 (Analoga)
O2_2.- A9 (Analoga)
OIL.- A6 (Analoga)
Flex.- 20 (Digital HS)
VSS.- 21 (Digital HS)
Launch.- 37 (Digital)
Out26.- 26 (salida 2amp)

Salidas

BST.- 12 (salida 3amp)
VVT.- 11 (salida 3amp)

Coneccion MAP

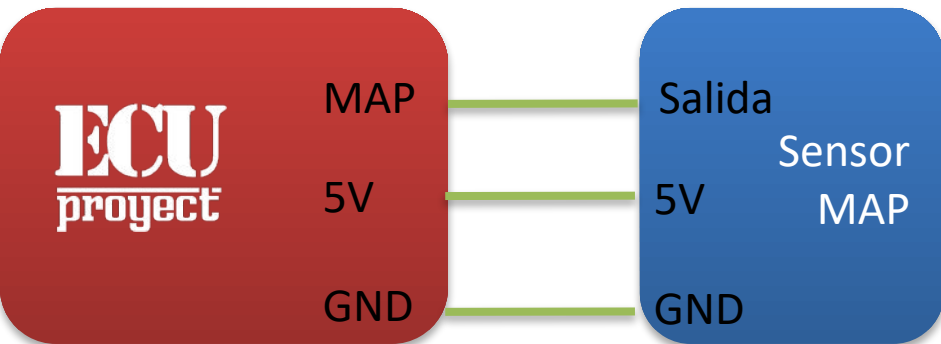

Coneccion IAT o CLT

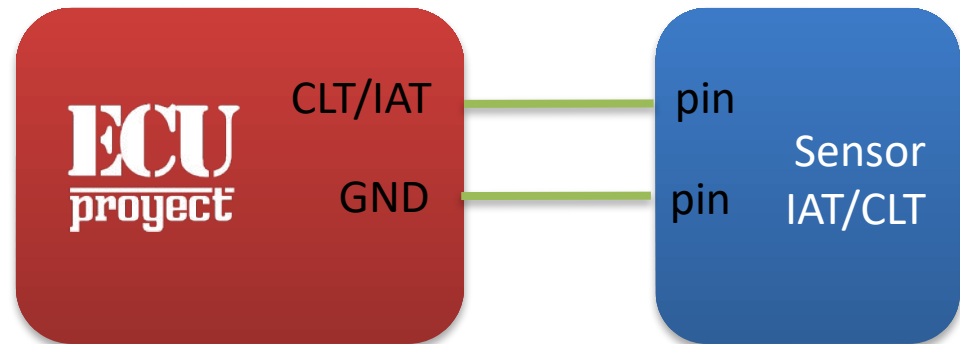

Coneccion TPS

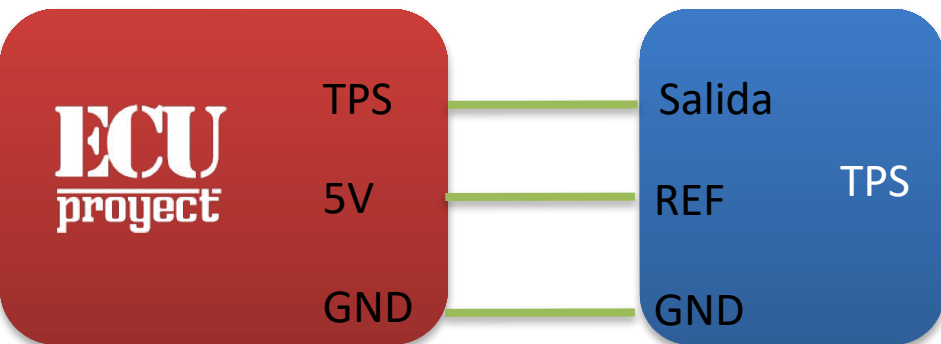

Coneccion Launch Control

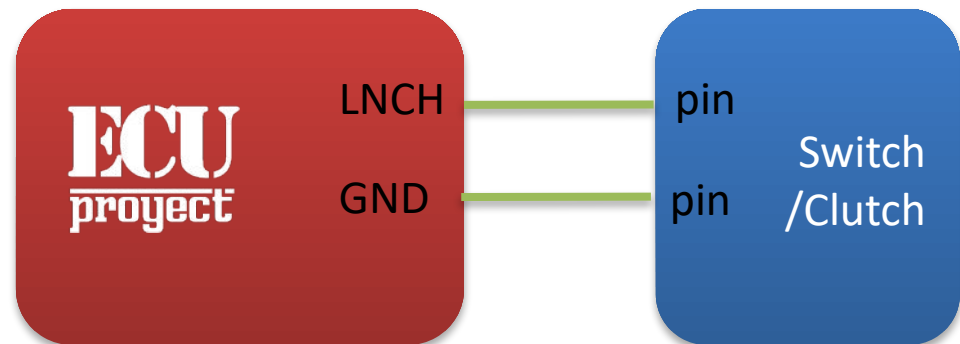

Coneccion Ignicion (Bobina)

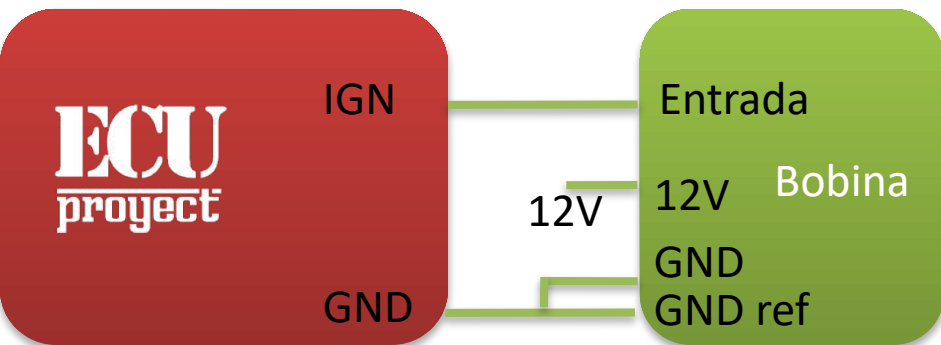

Coneccion Inyector

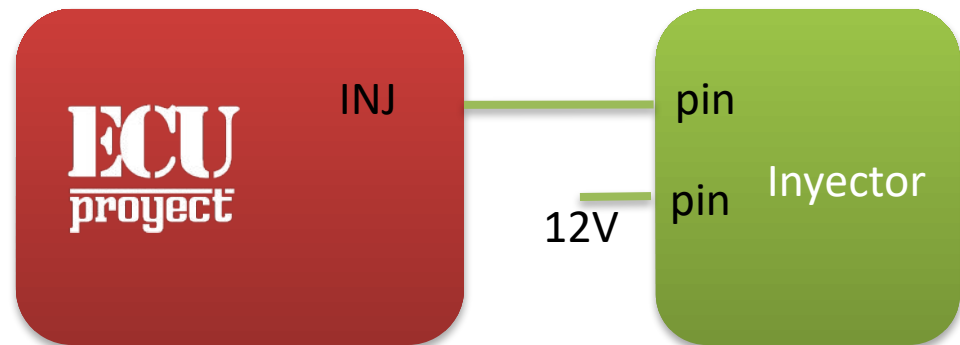

Coneccion WIDEBAND (con gauge)



Coneccion Sensor O2 narrowband

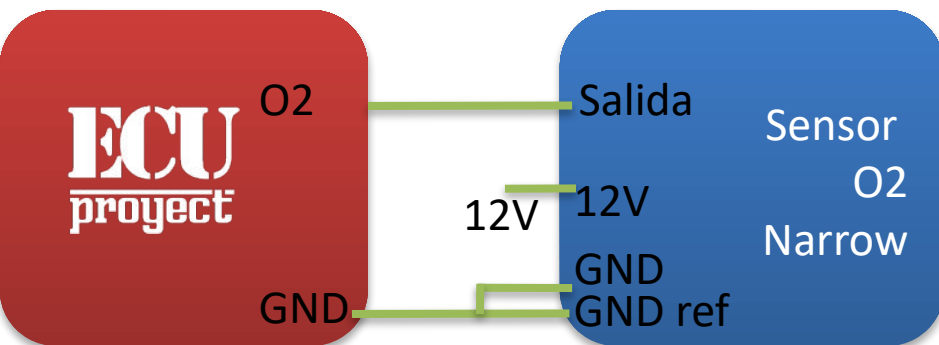

Coneccion FP (con Rele)

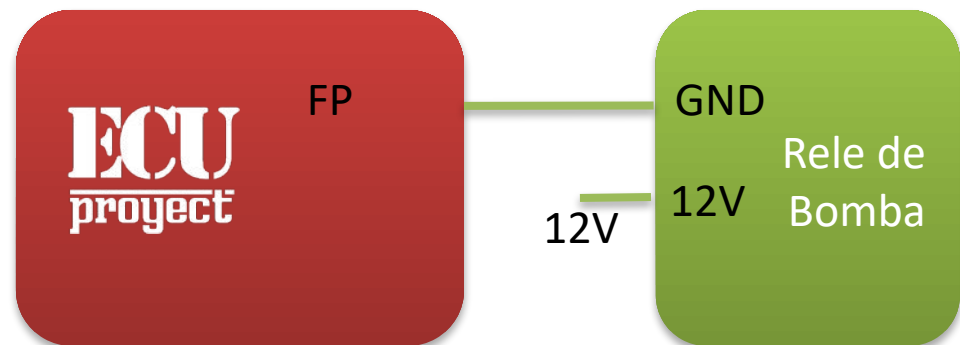

Coneccion FlexFuel

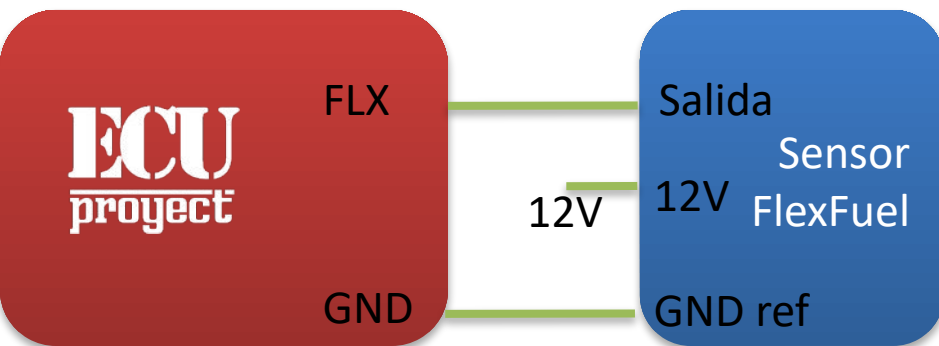

Coneccion FAN (con Rele)

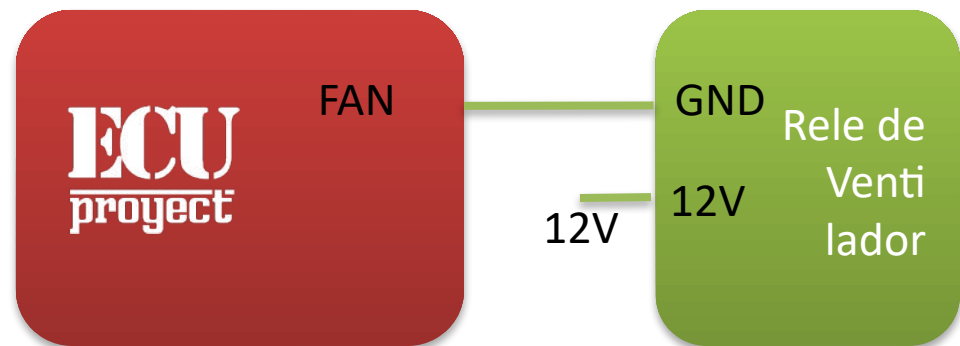

Coneccion Sensor CKP tipo VR

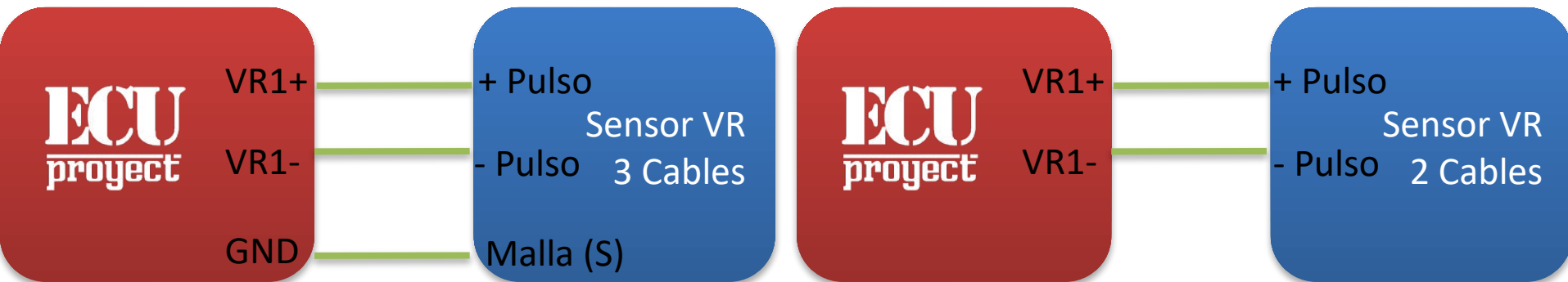

Coneccion Sensor CKP tipo Hall/Optico

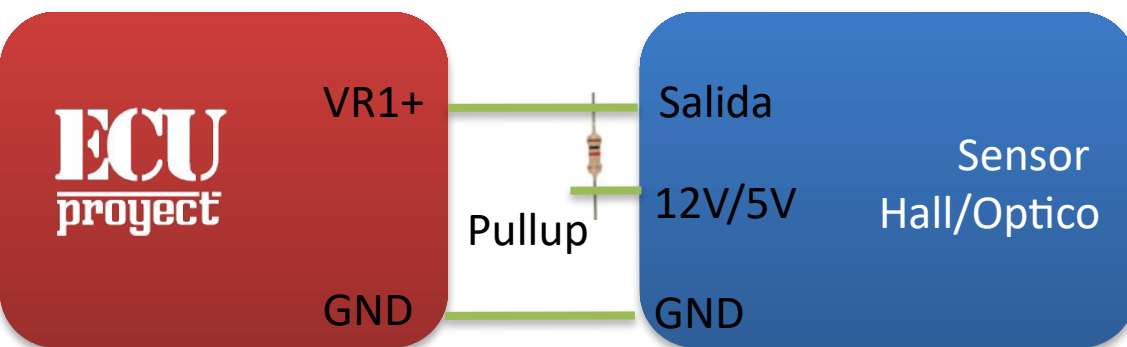

Pullup: Resistencia de 1k a 10k. No todos los Hall requieren Pullup (por ejemplo los de LS)

Coneccion Tacometro

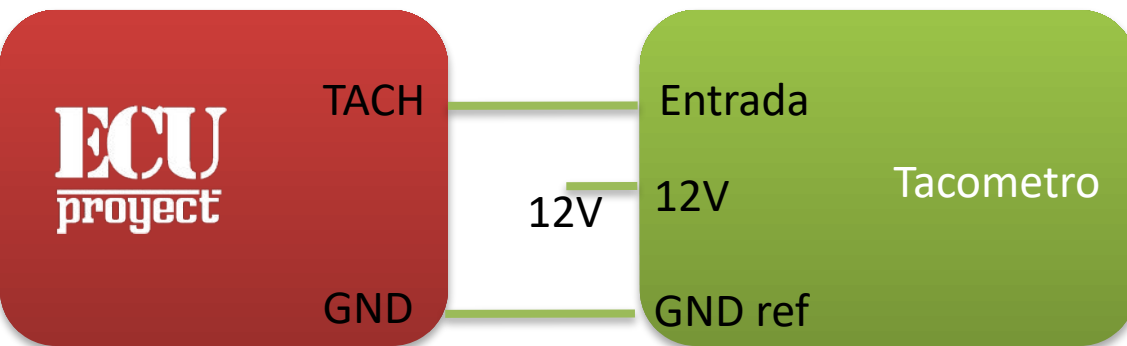

Como encontrar las senales de mi sensor VR

Existen sensores VR de 2 cables y de 3 cables, en el caso de los de 2 cables es facil conectarlos, pero para el de 3 existe confusion por que tenemos un cable que no tiene senal y puede provocar fallos.

Para encontrar cual es el par de senales se ocupa un multimetro para medir ohms.

Se toma un par de pines y se coloca el multimetro, si la resistencia es infinta entonces, tenemos que estamos tomando un pin de senal y un pin de malla

Cambiamos de pines hasta que nos de una resistencia de entre 0.8k ohm a 1.5k ohm.

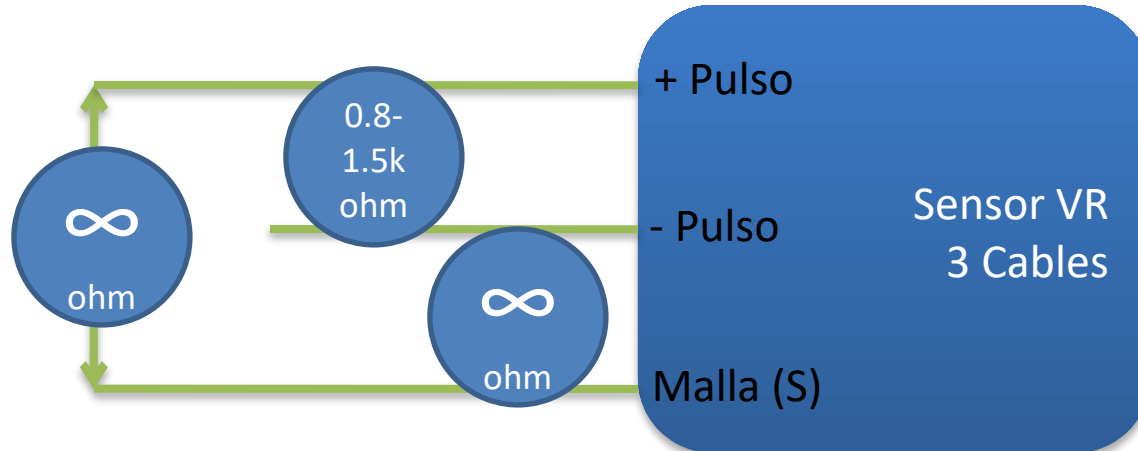

Tipos de bobinas

Existen 2 tipos de bobinas, esta pequeña guía nos puede indicar que tipo de bobinas tenemos.

En general se puede resumir a que si la bobina o coil pack tiene 12v y GND, es bobina Smart, si solo tiene 12v O GND (solo uno de los dos) entonces es bobina Dumb.

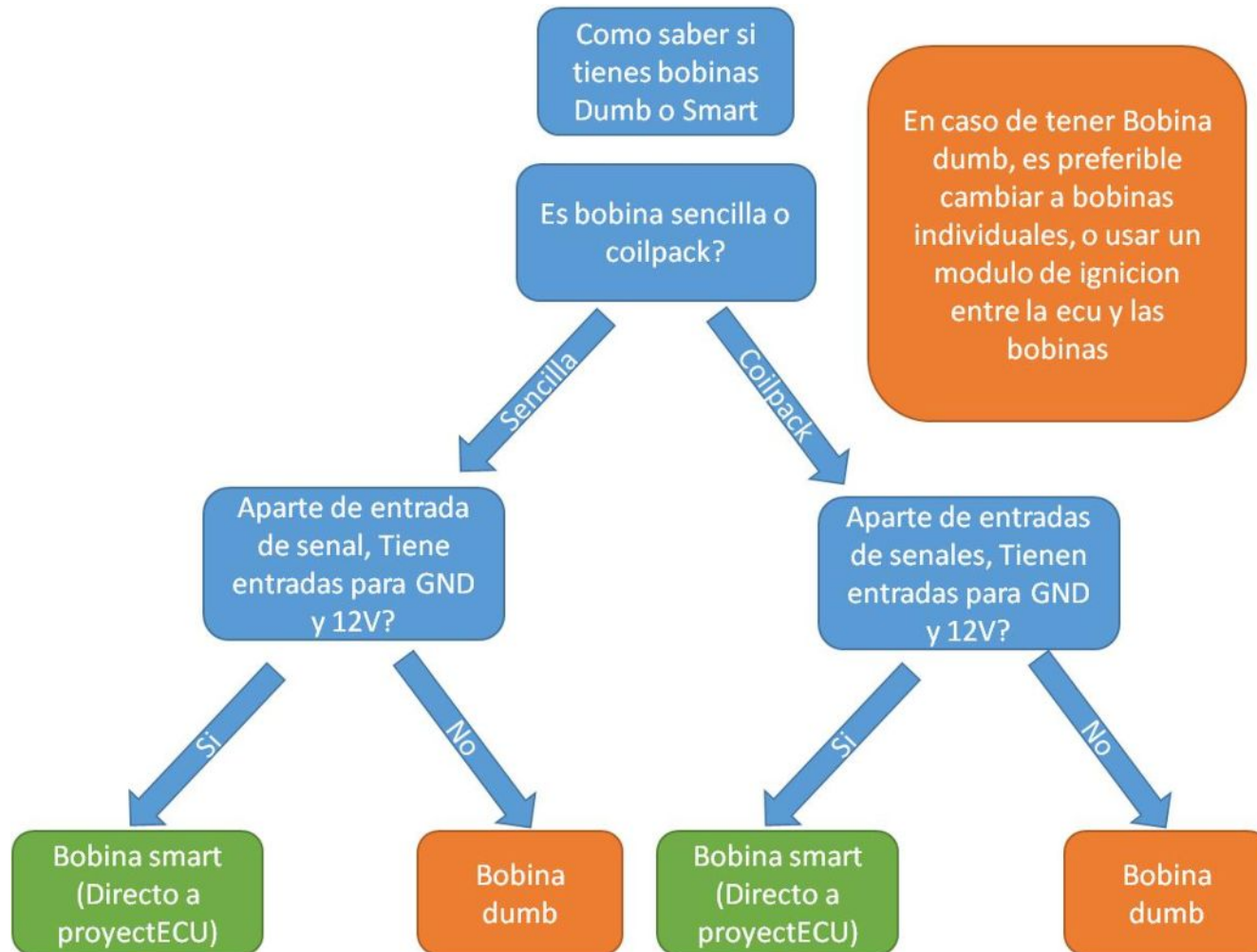

Conexión de Tierras

La conexión de tierras es MUY importante, una mala conexión puede provocar pérdida de comunicación con la ECU, sensores con variación de voltaje, o hasta daño en cableado.

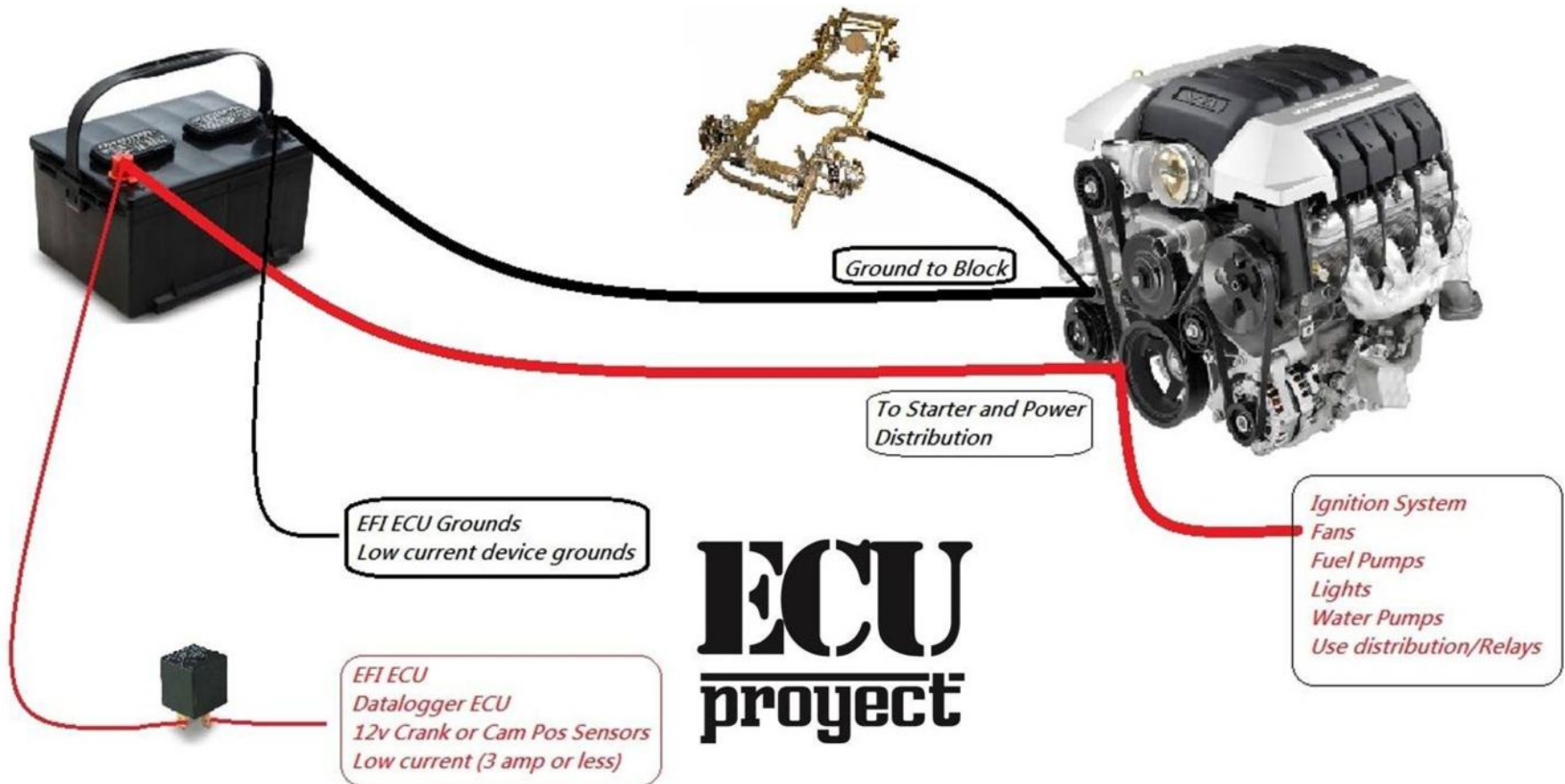

Conexión WB

La conexión de señal analoga de Wideband existe en 2 maneras dependiendo de tu kit wideband, aqui mostramos 2 ejemplos tomando WB aem:.



DIAGRAMA BASICO PROYECT ECU



ECU project

Usar diagrama como ejemplo

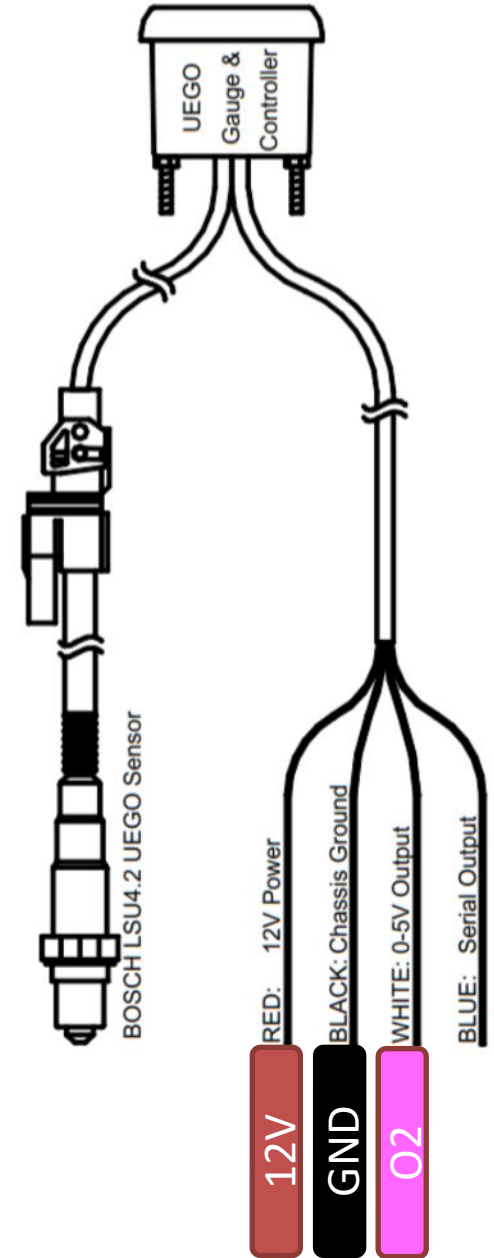
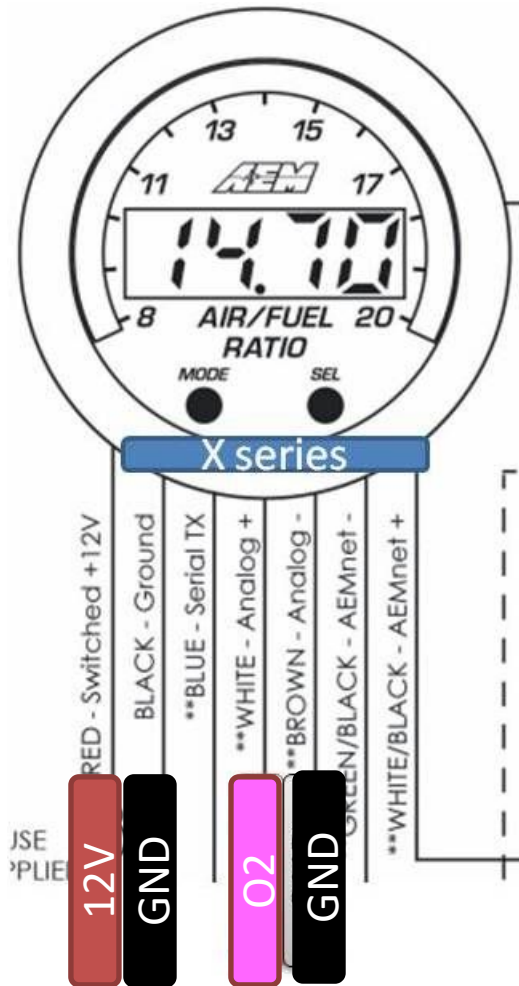
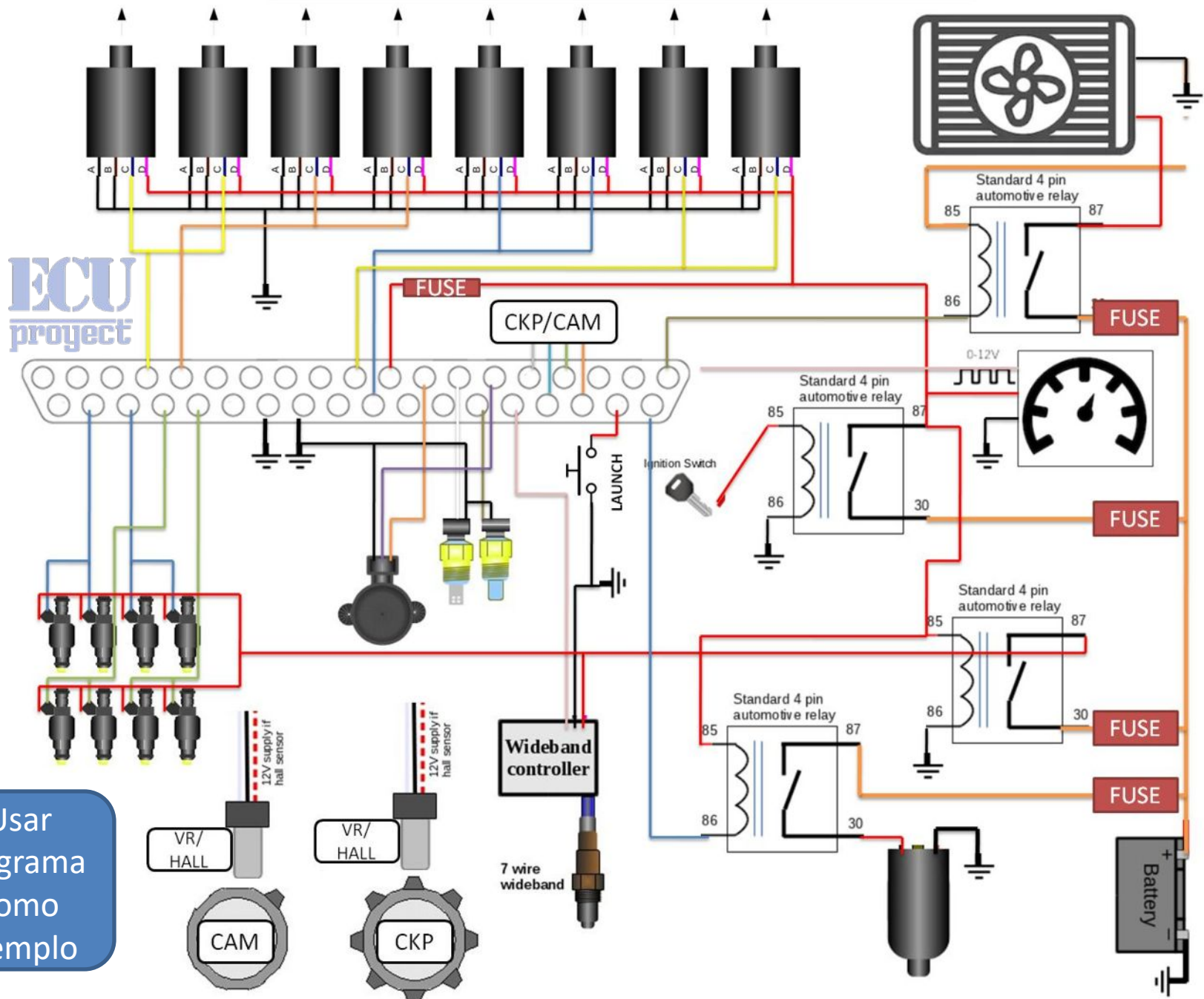
Uso de Bluetooth (si esta disponible)

1. Encender la ECU
2. En el dispositivo android ir a la seccion bluetooth, buscar y dale conectar a el dispositivo "ProjectECU", el pin es: 1111
3. En el dispositivo Android ir a la Play Store y buscar "RealDash"
4. Instalar la APP realdash
5. Una vez instalado hay que abrir realdash y configurar en su panel, Conections "ADD", Source "Speeduino", Type "Bluetooth", Bluetooth "ProjectECU", Settings "Serial 3" y DONE.
6. Ya podemos disfrutar de datos en Dash.



Disponible Tutorial en video:
ProjectECU.com/descargas

**Tutorial como conectarse a
ProjectECU Bluetooth desde
cell/tablet**

